

- Spécial **LOGEMENTS**



Sélection de poignées de portes esthétiques, fonctionnelles et utiles.



EUROWALE

Conception & Fabrication

Contactez-nous

Si vous souhaitez obtenir un renseignement
nos collaborateurs sont à votre service et à votre écoute :

Pour une question commerciale

Marc Delon Tél 06.31.07.22.10 marc.delon@eurowale.fr

Pour une demande de devis

Guillaume Girard Tél.05.56.95.87.57 commercial2@eurowale.fr

Pour une commande

Jessica Dumay Tél.05.56.95.87.57 commandes@eurowale.fr

Suivez-nous sur les réseaux



Sélection de poignées pour les logements

Le choix des poignées de porte requiert une véritable réflexion qui prend en compte les contraintes techniques et la cohérence dans la décoration. Nous avons donc sélectionné pour vous des modèles adaptés au résidentiel.

Pour guider vos choix, nous vous présentons des poignées de porte appropriées à vos projets, tout en laissant libre cours aux envies décoratives de chacun.

Des poignées **esthétiques, solides** et **sécurisantes**, adaptées aux maisons et appartements de moyen standing, ainsi que des modèles fonctionnels aux formes et finitions contemporaines et à prix ajustés pour les habitats standards.



Certaines de nos poignées sont certifiées EN1906 Grade 3 et présentent une garantie de 10 ans pour bon fonctionnement. Eurowale vous fait bénéficier des mêmes garanties pour les modèles en cours de certification .

Découvrez notre sélection de poignées esthétiques et fonctionnelles, pour portes intérieures et extérieures, des poignées palières et poignées de fenêtre appropriées aux logements . Laissez-vous guider !



La sélection des matériaux



L'INOX

C'est avant tout notre parti pris pour une solution écologique, environnementale et durable. C'est pourquoi nous l'utilisons majoritairement pour nos différentes gammes de modèles.

En effet, les poignées principalement réalisées avec du tube consomment peu de matière .

De plus, l'inox, matériau dur et recyclable à l'infini, ne subit pas de traitement de surface polluant , seul un brossage mécanique suffit pour obtenir son effet mat ou brillant.

C'est le matériau qui présente ainsi un atout de taille dans le cadre de la démarche HQE (Haute Qualité Environnementale) qui encourage les acteurs du bâtiment à favoriser les produits faisant la promotion du développement durable.

De surcroît sa composition (18% de chrome - 10% de nickel en moyenne) est une garantie de robustesse et de longévité ; résistant à la corrosion, il ne se raye pas et demande peu d'entretien.



L'ALUMINIUM & LE ZAMAK

Ces matériaux aux multiples avantages permettent d'obtenir des poignées aux formes esthétiques dans un large choix de finitions.

L'aluminium, décliné dans une multitude de coloris, est anodisé pour renforcer la stabilité de ses finitions : il subit un traitement de surface de manière à former une couche uniforme d'oxyde d'aluminium par électrolyse qui garantit la couleur et qui de plus augmente la dureté de la surface et évite ainsi les rayures superficielles.

Le Zamak, 100% recyclable, tient son nom de l'acronyme en allemand de chaque élément qui le compose : Zink (à 95%), Aluminium, Magnésium et Kupfer (cuivre). Cet alliage est particulièrement adapté à la coulée sous pression, et permet ainsi d'obtenir des poignées aux formes complexes et originales.

La sélection des finitions



Couleur Inox Brossé mat *Actuelle*

Une belle finition brossée mat obtenue grâce à un polissage très fin (g320) qui met en valeur les formes graphiques des poignées, les rendant faciles à associer à tous les coloris en matière de décoration.



Couleur Noir mat ou velouté *Élégante*

La finition lisse et soyeuse souligne les lignes des poignées avec élégance. Le noir s'intègre dans la décoration par touches contrastées et s'associe parfaitement aux autres couleurs.



Couleurs Nickelé mat, Chromé perle ou Argent *Subtiles*

C'est la teinte parfaite qui s'associe aussi bien aux neutres, qu'aux couleurs froides ou chaudes. Son effet métallisé apporte une touche de modernité aux intérieurs.

Notre sélection

pour les maisons & appartements de moyen standing

<u>Les poignées</u>	<u>Les matériaux</u>	<u>Les finitions</u>	
LISTRAC	Inox 304	■ Brossé mat et ● Black ■ Brossé mat et ● Bronze satin ■ Brossé mat et ● Chêne ■ Brossé mat et ● Brillant	p. 2
POMEROL	Inox 304	● Noir Velouté ■ Brossé mat	p. 4
BASTIDE	Inox 304	■ Brossé mat	p. 14
LOUPIAC	Inox 304	■ Brossé mat	p. 18
GRAVES	Inox 304	■ Brossé mat	p. 20
SAINT MACAIRE	Inox 304	■ Brossé mat	p. 23
LES BOUTONS PALIÈRES	Inox 304	■ Brossé mat	p. 24
BRÉVA	Zamak	● Nickelé mat (aspect inox)	p. 25
NEPTUNE	Zamak	● Nickelé mat (aspect inox)	p. 26
ORPHÉE	Zamak	● Chrome perle	p. 27
SOHO	Aluminium	● Noir mat / ● Nickelé mat	p. 28
ZÉPHYR	Aluminium	● Noir / ● Argent	p. 30
MÉTRO	Aluminium	● Noir mat	p. 32
SOCOA	Aluminium	● Argent	p. 33
SAINT-ÉMILION	Zamak	● Chrome Perle	p. 34
CAP FERRET	Zamak	● Chrome Perle	p. 36
ALIÉNOR	Zamak	● Chrome Perle	p. 38

pour les habitats standards type logements sociaux

NEW ACTUA	Aluminium	● Finition Inox	p. 41
DAPHNÉ	Zamak/Aluminium	● Noir velouté / ● Nickelé mat	p. 42
LOFT	Aluminium	● Noir mat / ● Aluminox (aspect inox)	p. 44



Sélection
pour les maisons & appartements de moyen standing



Listrac

4 nuances pour une poignée : alliance d'inox et de teintes tendances.

Une gamme complète pour équiper les portes et fenêtres.

Matériau

Inox 304 brossé mat

Finitions sur la béquille et rappel au niveau de la rosace

Black - Bronze Satin - Chêne - Chrome brillant

Listrac BLACK

réf.IN190

*! Stylisée**

À utiliser par petites touches contrastées dans des intérieurs lumineux



Listrac BONZE SATIN

réf.IN190BS

! Classic!*

Discrète et chic elle est parfaite dans les ambiances calmes et apaisantes.



Listrac CHÊNE

réf.IN190CH

*! Naturelle**

Idéale dans les intérieurs chaleureux à l'atmosphère accueillante.



* Peinture ultra résistante avec rappel au niveau de la rosace

Listrac BRILLANT

réf.IN156

! Éclatante

Elle réhausse et donne vie aux intérieurs ternes par touches lumineuses et éclatantes. L'effet chromé résulte du polissage de l'inox.

Un bel effet chromé obtenu par le polissage de l'inox

Caractéristiques

La poignée tubulaire est montée sur rosace ronde à ressort, clipsée sur une sous-construction en métal. Carré de 7 et visserie fournis pour portes de 40mm

Les rosaces de fonction coordonnées sont en inox brossé mat.

	Rosace Cylindre	IN120
	Rosace à Clé	IN121
	Rosaces Condamnation	IN124E
	Rosaces Conda. Voyant	IN123E
	Rosace Borgne	IN122





L'élégance des détails

- La finition mate est réhaussée avec élégance autour de la plaque ainsi que sur les extrémités de la béquille
- Le détail déco : une rosette brillante à la base de la béquille

Caractéristiques

La poignée tubulaire est montée avec ressort (sauf en fonction cylindre) sur une plaque ronde fixation 195mm .
Carré de 7 et visserie fournis pour portes de 40mm.

Listrac plaque bicolore

BDC Bec de cane	IN156BRIB
○ Clé	IN156BRICL
○ Cylindre	IN156BRICI
⊕○ Condamnation	IN156BRICO

Les poignées de fenêtre coordonnées

Caractéristiques

Poignées de fenêtre coordonnées sur rosette ovale en inox entraxe de fixation 43mm, carré de 7mm



Listrac O.B.

réf.IN190OB - réf.IN190BSOB - réf.IN190CHOB - réf.IN156OB

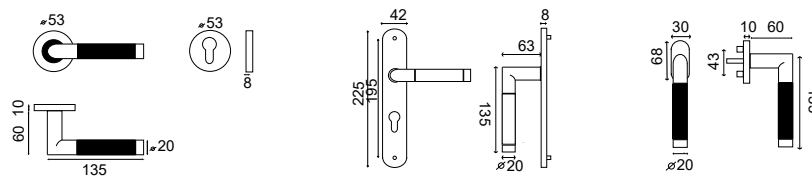

Pomerol

Incontournable : la poignée qui s'adapte à toutes les ambiances version Inox brossé design et moderne ou en Noir Velouté tendance, élégant et actuel.

Une gamme complète pour toutes les portes et fenêtres.

Matériau
Inox 304

Finitions
Brossé Mat
Peinture époxy Noir velouté

Une poignée design à usage intensif

- La Pomerol sur rosace est certifiée par la norme EN1906 grade 3 concernant ses performances qualitatives. Elle est donc adaptée à un usage intensif.



Ensemble palière Cylindre plat-Pomerol Noir Velouté sur rosace
réf. IN262NO-IN104NO*

Pomerol Rosace Noir Velouté
réf. IN104NO

EN 1906 Grade 3
À USAGE INTENSIF

10 ans pour bon fonctionnement

	Rosace Cylindre	IN120NO
	Rosace à Clé	IN121NO
	Rosaces Condamnation	IN124NO
	Rosaces Conda. Voyant	IN123NO
	Rosace Borgne	IN122NO

Poignée de fenêtre coordonnée



Pomerol O.B. Noir Velouté
réf. IN304NO

Caractéristiques

La poignée pour portes intérieures est montée sur rosace ronde à ressort, clipsée sur une sous-construction en nylon noir. Elle peut être coordonnée à la palière fixe Cylindre Plat noire. Carré de 7 et visserie fournis pour portes de 40mm. Poignée de fenêtre O.B. sur rosette ovale avec carré de 7 réglable de 13 à 40mm.

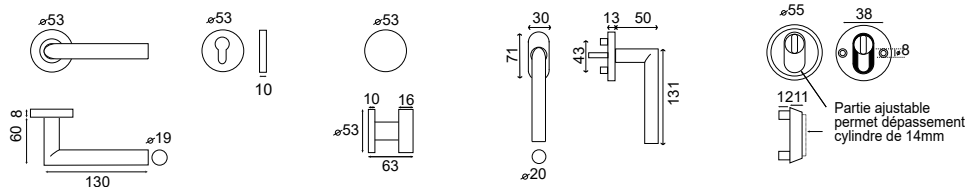

*Préciser le sens Droite ou Gauche lors de la commande



La gamme complète tendance & fonctionnelle !

Pour les portes intérieures



Pomerol 165 Noir Velouté

- BDC Bec de cane IN216PMNO
- Clé IN217PMNO
- Clé IN218PMNO
- Clé IN219PMNO



Pomerol 195 Noir Velouté

- BDC Bec de cane IN216NO
- Clé IN217NO
- Clé IN218NO
- Clé IN219NO

Pour les portes d'entrée

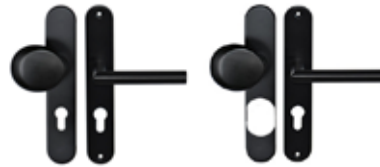

Ensemble palière Pomerol Noir Velouté

- Clé IN235CINO-218NO
- Clé IN235BLONO-218NO



Rosace noire avec protecteur de cylindre européen
Partie avant ajustable

réf. IN120HSNO

Livrée avec rosace ronde pour l'intérieur

Caractéristiques

Poignée sur petite plaque (fixation 165) pour portes intérieures avec ressort de rappel, ou sur grande plaque fixation 195 avec ressort (sauf sur cylindre) et piliers. L'ensemble palière est proposé avec trou de cylindre européen ou trou oblong adapté aux cylindres haute sécurité forme oblong (non fourni).

Carré de 7 et visserie noire fournis pour portes de 40mm

Pour les baies coulissantes



Pomerol Noir Velouté pour baies coulissantes

réf. IN330NO

Poignée longue pour ferrages soulevants coulissants et cuvette bec de cane côté extérieur pour vantail de 56 à 92mm

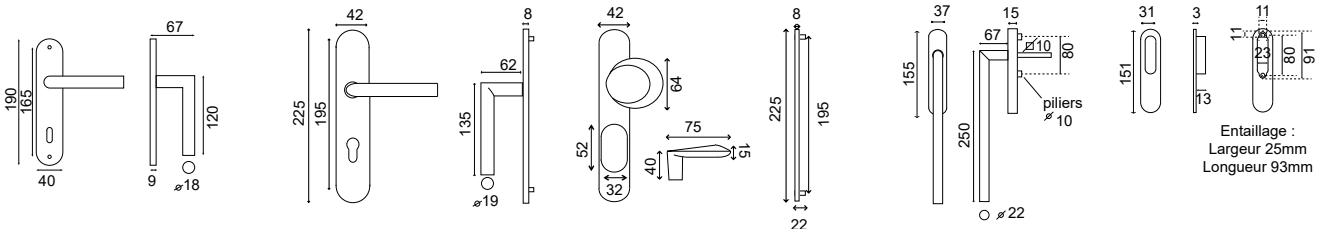



Pomerol Ovale Noir Velouté

réf. IN104OVNO

Poignée avec ressort de rappel dans les 2 sens, sur rosace ovale fixation 50mm, carré de 7 et 8 avec fourreau. Livrée avec rosace ovale cylindre (ou borgne en option)



Rosace adhésive pour protecteur de cylindre trou oblong
réf. IN130OBLNO

Adapté aux cylindres haute sécurité forme oblong (non fournis)



Pomerol /plaque étroite 26 Noire

🔑 Cylindre IN104R70NO

Caractéristiques

Poignée sans ressort sur plaque étroite de 26mm entraxe 70mm. Existe également en ensemble palière. Carré de 7 et visserie noire fournis pour portes de 40mm



Ensemble palière étroite Pomerol Noire

🔑 Cylindre IN195PCI26NO-POM

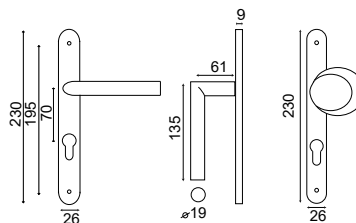
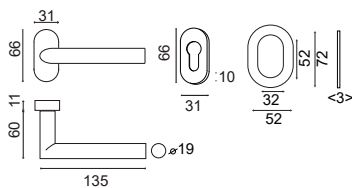

Dans la même gamme

Pour les portes d'entrée

Pour les portes intérieures



Traitement P.V.D. Résistance aux rayures et à la corrosion

Tirage POMEROL Noir

Montage en Applique
Entraxe 200 réf.IN408NO-200

Des poignées de tirage esthétiques,
aux belles nuances noires

Bordeaux Droite Anthracite noire Titane P.V.D.

Montage Simple en Applique
D.32 Ea.300 L.500 réf.IN489NO-300SA
D.32 Ea.1000 L.1200 réf.IN489NO-1000SA

Montage Simple Traversant
D.32 Ea.300 L.500 réf.IN489NO-300ST
D.32 Ea.1000 L.1200 réf.IN489NO-1000ST
D.40 Ea.1800 L.2000 réf.IN489NO-1800ST

Montage Double traversant
D.32 Ea.300 L.500 réf.IN489NO-300D
D.32 Ea.1000 L.1200 réf.IN489NO-1000D
D.40 Ea.1800 L.2000 réf.IN489NO-1800D

Butoir de sol noir

réf.080407NO

Bouton d'ameublement à encoche Noir

réf.AL4001-20NO

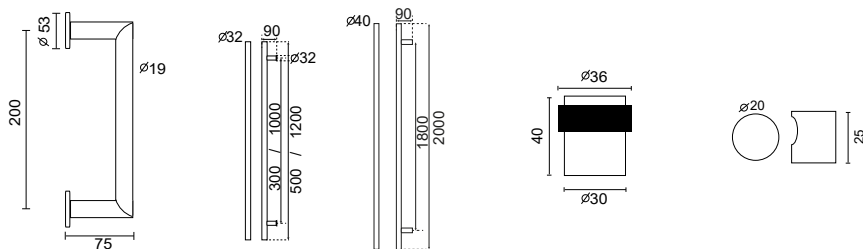

Pomerol

Matériau | Finition
Inox 304 | Brossé mat



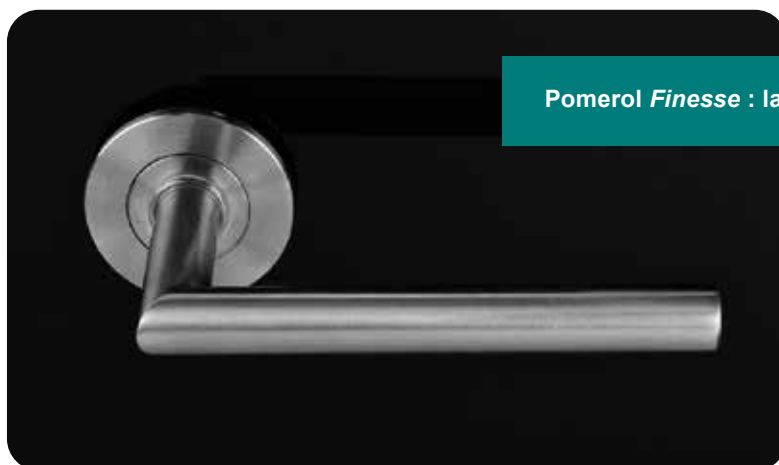

Pour les portes intérieures



Pomerol *Finesse* : la minimaliste

Pomerol Finesse

réf. IN104FI

-  Rosace Cylindre IN161
-  Rosace à Clé IN162
-  Rosaces Condamnation IN163
-  Rosaces Borgne IN164

La poignée fine D.16mm, est montée sans ressort sur une rosace fine avec sous-construction et portée en inox. Carré de 7 et visserie fournis pour portes de 40mm

Poignée de fenêtre coordonnée



Pomerol Finesse O.B.

réf. IN104FIOB

Section de la poignée et épaisseur de la rosace affinées

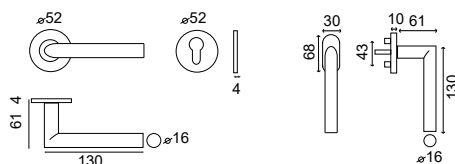

Pour les portes intérieures

Pomerol Standard : l'indispensable







Iconique



Pomerol Standard
réf. IN104

Caractéristiques

La poignée pour portes intérieures est montée sur rosace ronde à ressort, clipsée sur une sous-construction en métal galva. Carré de 7 et visserie fournis pour portes de 40mm

-  Rosace Cylindre IN120
-  Rosace à Clé IN121
-  Rosaces Condamnation IN124E
-  Rosaces Conda.Voyant IN123E
-  Rosace Borgne IN122
-  Rosace Batteuse IN125



Pomerol O.B.
réf. IN304NEW



Pomerol O.B. à clé
réf. IN304CL

Les poignées de fenêtre coordonnées :

2 versions sur rosette ovale carré de 7
- réf. IN304NEW version standard avec roulement à billes pour faciliter l'ouverture ; carré réglable de 13 à 50mm
Erratum - réf. IN304CL la version à clé pour sécuriser les fenêtres, permet le verrouillage de la fenêtre en position fermée et oscillo-battante ; carré fixe de 35mm (variure unique)

Pour les portes d'entrée

Préconisée pour les fabricants de portes alu, bois ou métal :

- Relevage de la béquille
- Montage des rosaces en usine
- Gain de place pour le stockage des portes



Pomerol First

réf. IN104NYL (rosaces de fonction incluses)

Caractéristiques

Béquilles et rosaces de béquilles séparées .
Les rosaces sont clipsées sur une sous-construction en nylon.
Carré de 8 et visserie fournis.

En option



Rosace avec protecteur de cylindre européen

Partie avant ajustable

réf. IN120HS

Livrée avec rosace ronde pour l'intérieur

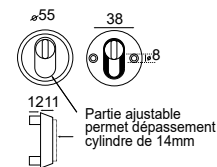
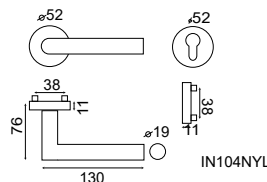
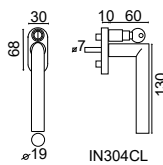
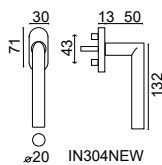
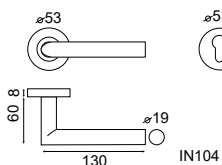

Pomerol

Sur petite plaque
pour les portes intérieures



Pomerol 165

- BDC Bec de cane IN216PM
- Clé IN217PM
- ⊗ Cylindre IN218PM
- ⊗○ Condamnation IN219PM

Caractéristiques

Poignée avec ressort de rappel sur petite plaque (fixation 165) pour portes intérieures, et sur grande plaque (fixation 195). Ce modèle est compatible avec nos 4 palières inox non démontables depuis l'extérieur. Carré de 7 et visserie fournis pour portes de 40mm



Pomerol 195

- BDC Bec de cane IN216NEW
- Clé IN217NEW
- ⊗ Cylindre IN218NEW
- ⊗○ Condamnation IN219NEW
- ⊗○ Conda.Voyant IN219NEWVO

Ensembles palières pour les portes d'entrée INDÉMONTABLES DEPUIS L'EXTÉRIEUR



Ensemble Palière Demi-Lune Pomerol

- BDC Bec de cane IN287B-216
- ⊗ Cylindre IN287CI-218

Ensemble Palière Amande Pomerol

- BDC Bec de cane IN235B-216
- ⊗ Cylindre IN235CI-218

Ensemble Palière Bouton Pomerol

- BDC Bec de cane IN236B-216
- ⊗ Cylindre IN236CI-218

Ensemble Palière Boule Pomerol

- BDC Bec de cane IN286B-216
- ⊗ Cylindre IN286CI-218

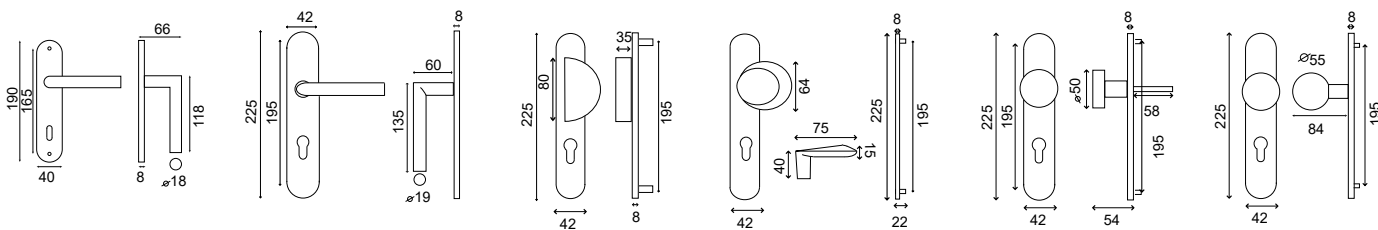

Spécial portes d'entrée

• **Entraxe 92mm**

Caractéristiques
 Béquille sans ressort de rappel, sur plaque cylindre renforcée entraxe 92.
 Carré de 8 et visserie fournis pour portes de 40 à 60mm d'épaisseur (nous consulter pour toute autre épaisseur de porte)



Pomerol 92
 ☞ Cylindre IN218R92

• **Ensembles Trou Oblong**



Ensemble palière Trou Oblong Pomerol
 IN218PRBLO



Ensemble béquilles Pomerol Trou Oblong
 IN218RBLO

Version palière ou béquille sur plaque avec trou oblong adapté aux cylindres haute sécurité forme oblongue (nons fournis).

• **Ensembles avec protecteur de cylindre**



Ensemble palière de sécurité Pomerol
 020972PFI-POMEROL



Ensemble de sécurité Pomerol
 020972FI-POMEROL

Des ensembles finition inox sur plaques épaisses avec protecteur de cylindre anti-perçage auto-ajustable pour sécuriser la maison de l'extérieur . 2 versions :
 soit tirage massif pour la version palière
 soit béquille mobile monobloc assemblée sur plaque
 Carré de 7 et visserie fournis pour portes de 40 à 58mm d'épaisseur

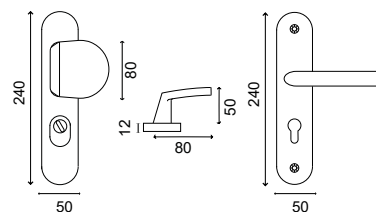
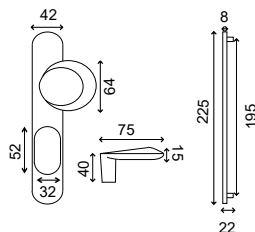
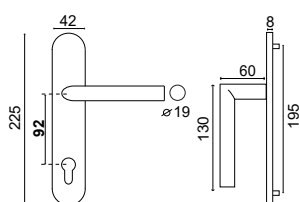







Pomerol Ovale

réf. IN104OV50 (fixation 50mm-carré de 8)

réf. IN104OV (fixation 48mm-carré de 7)

-  Rosace Cylindre IN130
-  Rosace Borgne IN131
-  Rosace Batteuse IN132
-  Rosace à clé IN133
-  Rosaces Condamnation IN134

Rosaces de sécurité



réf. IN130OBL



réf. IN130COBL

Rosaces adhésives pour protecteur de cylindre trou oblong

Adaptées aux cylindres haute sécurité forme oblongue (non fournis)



Rosace avec protecteur de cylindre européen

réf. IN130HS

Livrée avec rosace ovale pour l'intérieur



Pomerol / plaque étroite 26

 Cylindre entraxe 70 IN104R70
entraxe 92 IN104R92



Ensemble palière Pomerol 26

 Cylindre entraxe 70 IN195PACI26-70POM
entraxe 92 IN195PACI26-92POM

Bec de cane IN195PAB26POM

Caractéristiques

|Rosace Ovale : Poignée avec ressort de rappel sur rosace ovale clipsée sur sous-construction métal . Fixation 50mm/carré de 8 ou 48mm/carré de 7. Existe également en 2 autres versions (détails sur notre site eurowale.fr) : |en inox 316 (adapté aux ambiances salines) réf. IN104OV316 | modèle renforcé (pour les menuiseries alu) réf. IN104OVR

|Plaque étroite : la béquille est montée sans ressort. Le carré de 7 (fourreau compensateur de 7 à 8 pour le modèle sur plaque ea.92) et la visserie sont fournis pour portes de 66 à 72mm d'épaisseur.

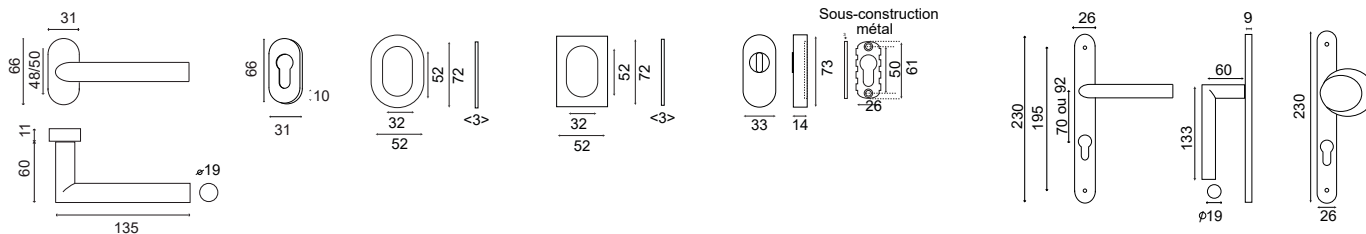

Dans la même gamme

Tirage pour portes d'intérieur



Pour portes battantes et coulissantes

Pour portes d'entrée & d'intérieur



Discrète, élégante et robuste :
résolument moderne

Tirages pour portes d'entrée



Sobre & élégante
déportée ou droite

Tirage angle droit

∅ 19 ∅ 32

Montage Simple en Applique

Entraxe 200 réf.IN905SA réf.IN466SA
Entraxe 300 réf.IN906SA réf.IN467SA

Montage Simple Traversant

Entraxe 200 réf.IN905ST réf.IN466ST
Entraxe 300 réf.IN906ST réf.IN467ST

Montage Double traversant

Entraxe 200 réf.IN905D réf.IN466D
Entraxe 300 réf.IN906D réf.IN467D

Bordeaux droite fine massive

∅ 19

Montage Simple en Applique

Entraxe 200 L.300 réf.IN427SA
Entraxe 300 L.500 réf.IN428SA

Montage Simple Traversant

Entraxe 200 L.300 réf.IN427ST
Entraxe 300 L.500 réf.IN428ST

Montage Double traversant

Entraxe 200 L.300 réf.IN427D
Entraxe 300 L.500 réf.IN428D

Grand tirage à bagues

∅ 32 **Déporté**

Montage Simple Traversant

Entraxe 500 L.650 réf.IN493ST

Montage Double

Entraxe 500 L.650 réf.IN493D

Droit

Montage Simple Traversant

Entraxe 500 L.650 réf.IN492ST

Montage Double

Entraxe 500 L.650 réf.IN492D

Les tirages en inox 304 brossé mat sont livrés avec les kits de fixation ; indiquer l'épaisseur des portes lors de la commande

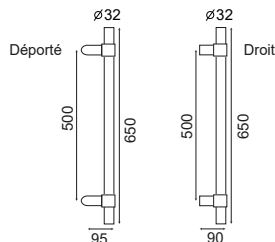
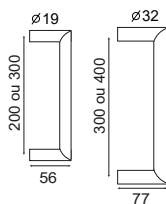

Bastide

Modèle design, confortable et robuste.

Une gamme complète pour toutes les portes et fenêtres.

Matériau
Inox 304

Finition
Brossé Mat



Une poignée design à usage intensif

- La Bastide sur rosace est certifiée par la norme EN1906 grade 3 concernant ses performances qualitatives. Elle est donc adaptée à un usage intensif.

Bastide rosace

réf. IN180G3

EN 1906 Grade 3
À USAGE INTENSIF



pour bon fonctionnement

	Rosace Cylindre	IN165
	Rosace à Clé	IN166
	Rosaces Condamnation	IN167
	Rosaces Conda. Voyant	IN167VO
	Rosace Borgne	IN168



Ensemble palière Amande-Bastide sur rosaces

réf. IN172-180D/G*



Bastide O.B.

réf. IN180OB

Poignée de fenêtre coordonnée

Caractéristiques

|La poignée de porte à section demi-lune est montée sur rosace ronde à ressort clipsée sur une sous-construction en métal. Elle peut être assemblée à la palière fixe Amande. Carré de 7 et visserie fournis pour portes de 40mm.

|La poignée de fenêtre sur rosace ovale est livrée avec un carré de 7 réglable.

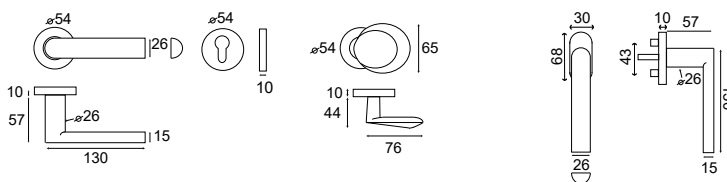

*Préciser le sens Droite ou Gauche lors de la commande



Ensemble palière Thor-Bastide sur plaques

BDC Bec de cane IN181P
 ☞ Cylindre IN183P

Bastide plaque rectangle

BDC Bec de cane IN181
 ☞ Clé IN182
 ☞ Cylindre IN183
 Ⓞ Condamnation IN184

Caractéristiques

La poignée à section demi-lune est montée sur plaque rectangulaire avec ressort de rappel, sauf sur fonction cylindre avec piliers.

Modèle coordonné à la palière fixe Thor sur plaque. Carré de 7 et visserie fournis pour portes de 40mm.

POUR LES PORTES D'ENTRÉE



- **Esthétique**
une grande plaque décorative biseautée en harmonie avec la poignée
- **Robuste & sécurisante**
la plaque en inox fonte massive épaisse assure la solidité du modèle, renforcée par les vis 6 pans non visibles qui garantissent la sécurité extérieure
- **Pratique en rénovation**
la plaque sur-dimensionnée permet d'éviter les reprises de peinture et de cacher d'anciennes traces



Bastide plaque ronde

☞ Cylindre **entraxe 70** IN180R70
entraxe 92 IN180R92

Carré de 7 et visserie pour portes de 40 à 65mm

Bastide Prestige

BDC Bec de cane INPL03-BASTIDE
 ☞ Cylindre INPL02-BASTIDE

La poignée Bastide est montée sur une grande plaque avec piliers sans ressort. Carré de 7 ou 8 et visserie fournis pour portes jusqu'à 60mm (nous consulter).

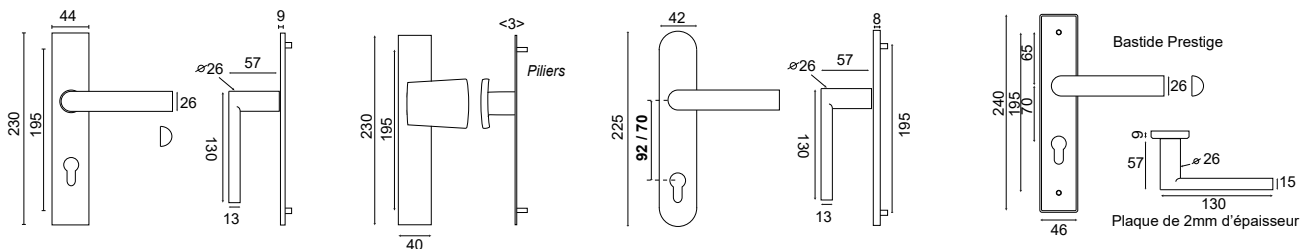

Bastide

Des ensembles avec protecteur de cylindre pour renforcer la sécurité des portes d'entrée



Ensemble de sécurité Bastide
réf.020972FI-BASTIDE



Ensemble palière de sécurité Bastide
réf.020972PFI-BASTIDE

Des ensembles finition inox sur plaques épaisses avec protecteur de cylindre anti-perçage auto-ajustable pour sécuriser la maison de l'extérieur . 2 versions : soit tirage massif pour la version palière / soit béquille mobile monobloc assemblée sur plaque. Carré de 7 et visserie fournis pour portes de 40 à 58mm d'épaisseur

Pour profils étroits



Bastide Ovale Renforcée

réf.IN180OVR

En option

Rosace avec protecteur de cylindre + rosace cylindre (voir p.12)

IN130HS

Pour les portes d'entrée et fenêtres coulissantes en alu

La poignée avec relevage est montée avec ressort dans les 2 sens sur rosace ovale.

Carré de 8 entraxe fixation 50mm.



Bastide/plaque étroite 26

Cylindre entraxe 70 IN180R70E
entraxe 92 IN180R92E

Caractéristiques

La béquille sur plaque étroite est sans ressort.

Le carré de 7 (fourreau compensateur de 7 à 8 pour le modèle sur plaque ea.92) et la visserie sont fournis pour portes de 66 à 72mm d'épaisseur.

Poignée palière massive stylisée



Ensemble palière Bastide 26

Cylindre entraxe 70 IN195PACI26-70BAS
entraxe 92 IN195PACI26-92BAS

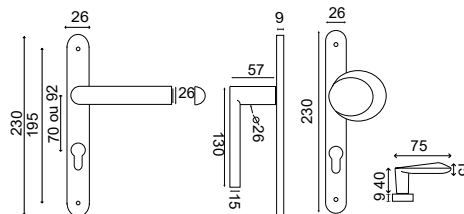
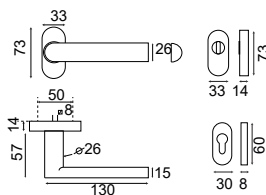
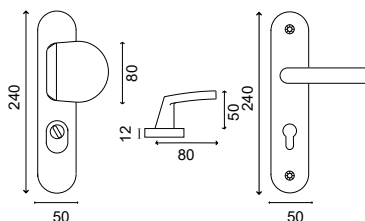

Dans la même gamme

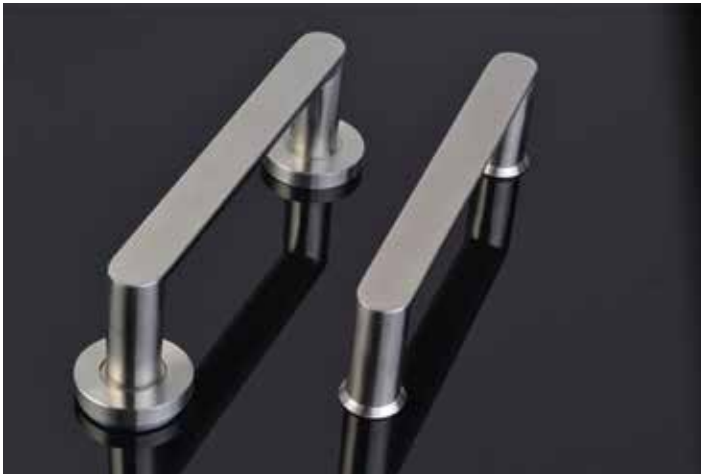

Poignée Bastide /rosaces

Montage Simple en Applique

Entraxe 200 réf.IN473-200
Entraxe 300 réf.IN473-300

Confortable avec son arrière bombé, cette poignée complète la gamme Bastide.

Elle est proposée sur rosace ronde standard de 53mm ou sur micro-rosace de 25mm.

Poignée Bastide /micro-rosaces

Montage Simple en Applique

Entraxe 200 réf.IN474SA-200
Entraxe 300 réf.IN474SA-300

Montage Simple Traversant

Entraxe 200 réf.IN474ST-200
Entraxe 300 réf.IN474ST-300

Montage Double traversant

Entraxe 200 réf.IN474D-200
Entraxe 300 réf.IN474D-300



Butoir à ressort
réf.IN611

Un butoir coordonné en inox et nylon avec ressort intégré pour portes lourdes.

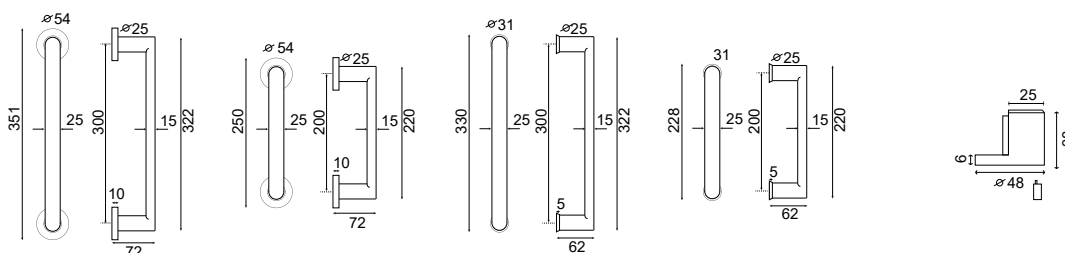

Loupiac

Sobre & intemporelle

Matériau
Inox 304

Finition
Brossé Mat



Loupiac rosace

réf. IN111

- ⓪ Rosace Cylindre IN120
- ⓪ Rosace à Clé IN121
- ⓪ Rosaces Condamnation IN124E
- ⓪ Rosaces Conda.Voyant IN123E
- Rosace Borgne IN122
- ⓪ Rosace Batteuse IN125

Caractéristiques

Une poignée à section ronde légèrement cintrée sur l'avant, montée sur rosace ronde à ressort clipsée sur une sous-construction en métal galva.
Carré de 7 et visserie fournis pour portes de 40mm

Poignée de fenêtre coordonnée



Loupiac O.B.

réf. IN111OB

Carré de 7 réglable.

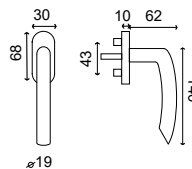
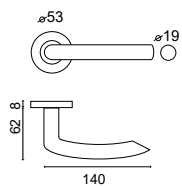



Pour profils étroits

La poignée avec relevage est montée avec ressort dans les 2 sens sur rosace ovale. Carré de 7 ou 8 (en option), fixation 50mm.

Loupiac Ovale

réf. IN111OV

Poignée + rosace cylindre

Pour les portes d'entrée



Ensemble Palière Demi-Lune Loupiac

BDC Bec de cane IN287B-276
 ⚗️ Cylindre IN287CI-278

Ensemble Palière Amande Loupiac

BDC Bec de cane IN235B-276
 ⚗️ Cylindre IN235CI-278

Ensemble Palière Bouton Loupiac

BDC Bec de cane IN236B-276
 ⚗️ Cylindre IN236CI-278

Ensemble Palière Boule Loupiac

BDC Bec de cane IN286B-276
 ⚗️ Cylindre IN286CI-278

Caractéristiques

Poignée avec ressort de rappel sur grande plaque (fixation 195) vis invisibles grâce à l'enjoliveur, modèle compatible avec nos 4 palières inox. Carré de 7 et visserie fournis pour portes de 40mm

Loupiac195

- BDC Bec de cane IN276
- ⚗️ Clé IN277
- ⚗️ Cylindre IN278
- ⊕ Condamnation IN279

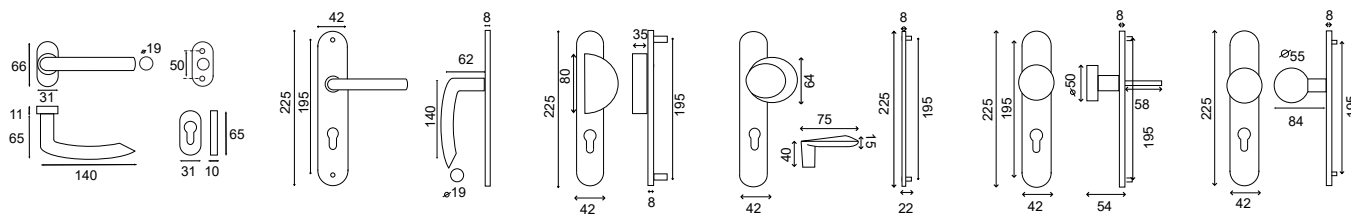

Graves





Contemporaine et passe-partout, elle s'adapte à tous les intérieurs.

Matériau
Inox 304

Finition
Brossé Mat



Graves Standard
réf. IN105

-  Rosace Cylindre IN120
-  Rosace à Clé IN121
-  Rosaces Condamnation IN124E
-  Rosaces Conda. Voyant IN123E
-  Rosace Borgne IN122
-  Rosace Batteuse IN125

La poignée tubulaire cintrée est montée sur rosace ronde à ressort clipsée sur une sous-construction en métal galva. Carré de 7 et visserie fournis pour portes de 40mm

• Ensembles palières

Ensemble Palière Demi-Lune Graves

- BDC Bec de cane IN287B-251*
-  Cylindre IN287CI-253*

Ensemble Palière Amande Graves

- BDC Bec de cane IN235B-251*
-  Cylindre IN235CI-253*

Ensemble Palière Bouton Graves



- BDC Bec de cane IN236B-251*
-  Cylindre IN236CI-253*

Ensemble Palière Boule Graves

- BDC Bec de cane IN286B-251*
-  Cylindre IN286CI-253*



Graves 195

- BDC Bec de cane IN251NEW
-  Clé IN252NEW
-  Cylindre IN253NEW
-  Condamnation IN254NEW

Caractéristiques
Poignée avec ressort de rappel sur grande plaque (fixation 195) vis invisibles grâce à l'enjoliveur, modèle compatible avec nos 4 palières inox . Carré de 7 et visserie fournis pour portes de 40mm

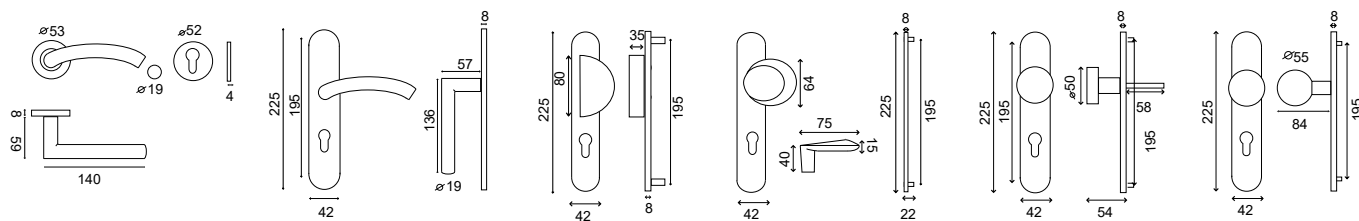

Spécial portes d'entrée

• Entraxe 92mm

Caractéristiques

Béquille tubulaire cintrée sans ressort de rappel, sur plaque cylindre renforcée entraxe 92. Carré de 8 et visserie fournis pour portes de 40 à 60mm d'épaisseur (nous consulter pour toute autre épaisseur de porte)



Graves 92

🔑 Cylindre IN253R92D/G*

• Ensembles Trou Oblong



Ensemble palière Trou Oblong

IN253PRBLO*



Ensemble béquilles Graves Trou Oblong

IN253RBLO*

Version palière ou béquille sur plaque avec trou oblong adapté aux cylindres haute sécurité forme oblongue (non fourni).

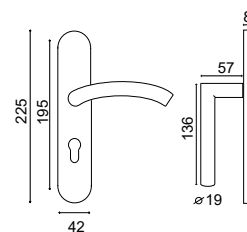
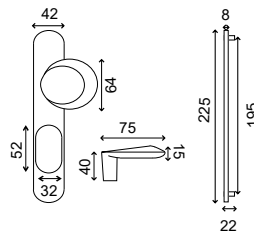
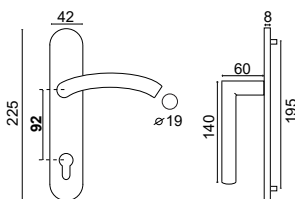







Graves Ovale

réf. IN105OV

Poignée à section ronde cintrée montée avec ressort de rappel sur rosace ovale clipsée sur sous-construction métal, fixation 48mm.

Carré de 7 et visserie fournis pour portes de 66 à 72mm d'épaisseur.

	Rosace Cylindre	IN130
	Rosace Borgne	IN131
	Rosace Batteuse	IN132
	Rosace à clé	IN133
	Rosaces Condamnation	IN134

Poignée palière massive stylisée



Graves /plaque étroite 26

 Cylindre entraxe 70 IN105R70
entraxe 92 IN105R92



Ensemble palière Graves 26

 Cylindre entraxe 70 IN195PACI26-70GRA*
entraxe 92 IN195PACI26-92GRA*

Bec de cane IN195PAB26GRA*

Caractéristiques

La béquille sur plaque étroite est sans ressort.

Le carré de 7 (fourreau compensateur de 7 à 8 pour le modèle sur plaque ea.92) et la visserie sont fournis pour portes de 66 à 72mm d'épaisseur.

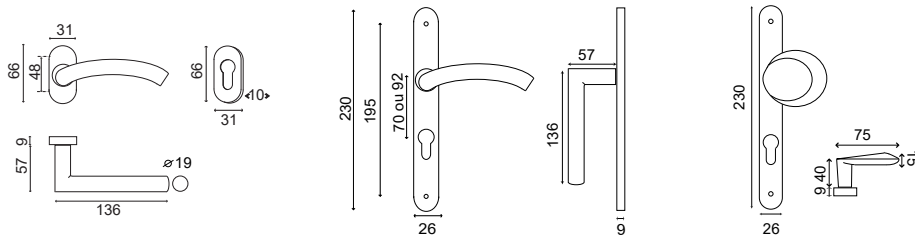

Saint Macaire

La poignée «confort» revisitée

• LOGEMENTS

Matériau
Inox 304

Finition
Brossé Mat



Poignée ergonomique



Enjoliveurs
interchangeables
4 fonctions

St Macaire rosace

réf. IN115ST

-  Rosace Cylindre IN165
-  Rosace à Clé IN166
-  Rosaces Condamnation IN167
-  Rosaces Conda.Voyant IN167VO
-  Rosace Borgne IN168

St Macaire plaque

- BDC Bec de cane IN115STB
-  Clé IN115STL
-  Cylindre IN115STI
-  Condamnation IN115STCO

Caractéristiques

| Rosace : la poignée est montée avec ressort de rappel sur rosace ronde, sous-construction en métal galva.

| Plaque : poignée avec ressort de rappel sur une sous-plaque, cachée par un enjoliveur clipsé au choix.

Carré de 7 et visserie fournis pour portes de 40mm.

| Poignée de fenêtre : poignée sur rosace ovale clipsée sur sous-construction galva

Poignée de fenêtre coordonnée



St Macaire O.B.

réf. IN115OBD/G*

Main Droite sur la photo

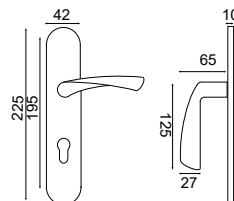
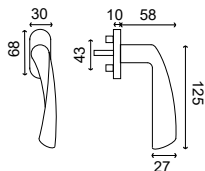
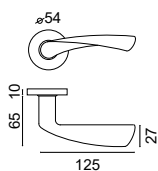

Les boutons palières

Des poignées palières fixes adaptées aux logements et à toutes les envies !

Matériau | Finition
Inox 304 | **Brossé mat**

Pour les portes intérieures et portes d'entrée



L'originale

Palière Amande sur rosace
 réf.IN172



Esprit 70's

Palière Boule sur rosace
 réf.IN265PA

Existe également en version déportée en montage double mobile réf.IN135DO



Esprit 80's

Palière bouton Cylindre
 réf.IN262PA

Existe également en montage double mobile réf.IN262DO

Palières boutons fixes pouvant être utilisées comme centres de portes d'entrée ou comme palières pour portes intérieures à coordonner à nos poignées inox avec carré bouchon de 7 pour portes de 40.

À coordonner à la poignée de votre choix :



Listrac Black p.2
 réf.IN190



Listrac Brillant p.2
 réf.IN156



Listrac Chêne p.2
 réf.IN190CH



Listrac Bronze Satin p.2
 réf.IN190BS



Pomerol p.9
 réf.IN104



Loupiac p.18
 réf.111



Graves p.20
 réf.IN105

Référence des ensembles palières : **RÉF. PALIÈRE - RÉF. POIGNÉE**
 (lors de la commande indiquer le sens Droite/Gauche déterminé par celui de la palière)

Spécial portes d'entrée

Une plaque sans trou de béquille avec enjoliveur permettant de ne pas voir les vis de fixation (vendue à l'unité)

Plaque inox seule cylindre
 réf.IN195RCI



+ un centre de porte coordonné en inox 304

Pommeau Convexe fixe
 réf.IN263

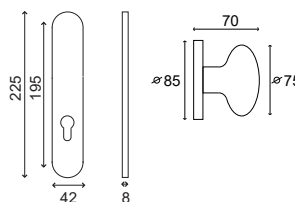
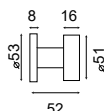
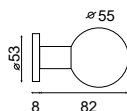
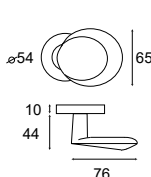

Bréva

*Les courbes sont à l'honneur
et donnent un effet stylisé et raffiné.*

LOGEMENTS



Matériau
Zamak

Finition
Nickelé Mat Aspect inox



Bréva

réf. WD1171NM

- | | | |
|---|----------------------|---------|
|  | Rosace à Clé | R1152NM |
|  | Rosace Cylindre | R1153NM |
|  | Rosaces Condamnation | R1154NM |

La poignée de fenêtre coordonnée



Bréva O.B.

réf. WD1171NM-OB

Caractéristiques

La poignée massive à l'aspect inox est montée avec ressort de rappel sur rosace ronde clipsée sur sous-construction nylon noir.
Carré de 7 et visserie fournis pour portes de 40mm.

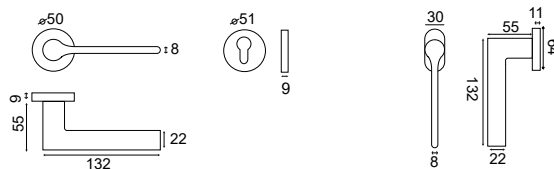

Neptune





Cambrée, vrillée telle une pale d'une hélice d'avion.

Matériau
Zamak

Finition
Nickelé Mat Aspect inox



Neptune
réf.WD1131

	Rosace à Clé	R0932BRI
	Rosace Cylindre	R0931BRI
	Rosaces Condamnation	R0935BRI
	Rosace Borgne	R0933BRI

Caractéristiques

La poignée massive à l'aspect inox est montée avec ressort de rappel sur rosace ronde vissée sur une sous-construction en fonte.

Les rosaces de fonction décoratives bicolores finition Nickelé mat/Chrome, sont à visser sur une sous-construction en métal.

Carré de 7 et visserie fournis pour portes de 40mm.

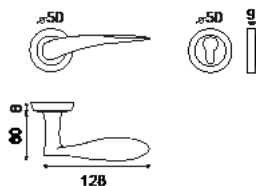

Orphée

Ses lignes douces et harmonieuses prennent part à la décoration des intérieurs cosy .

Matériau
Zamak

Finition
Chrome Perle



Orphée

réf.WD1081



	Rosace Cylindre	R0803CP
	Rosace à Clé	R0804CP
	Rosace Condamnation	R0805CP
	Rosace Conda. Voyant	R0805CPVO
	Rosace Borgne	R0806CP
	Rosace Batteuse D.20	R0807CP

Orphée /plaque 195

BDC Bec de cane WD1081BD

 Cylindre WD1081CI

La béquille massive Orphée à la finition veloutée est montée avec ressort de rappel sur rosace ronde vissée sur sous-construction en fonte, ou sur grande plaque sans ressort . Carré de 7 et visserie fournis pour portes de 40mm.

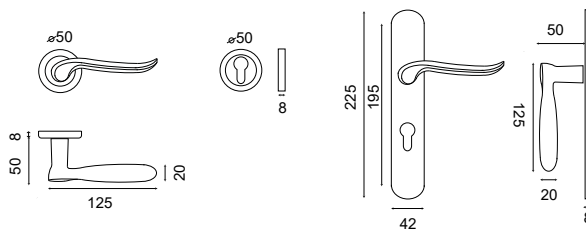

Soho

Graphique, esthétique et fonctionnelle, elle se marie facilement aux intérieurs contemporains.

Matériau
Aluminium
 Finitions Anodisées *
Nickelé Mat
Noir Mat

Soho Nickelé Mat
 réf.010720

Caractéristiques

La poignée à section rectangulaire est montée avec ressort de rappel sur rosace carrée, sous-construction en nylon avec piliers pour un meilleur maintien. Carré de 7 et visserie fournis pour portes de 40mm.

	Rosace à Clé	R4011
	Rosace Cylindre	R4012
	Rosaces Condamnation	R4013
	Rosace Borgne	R4014



Pour les portes intérieures



Poignée de fenêtre coordonnée

Soho O.B. Nickelé Mat

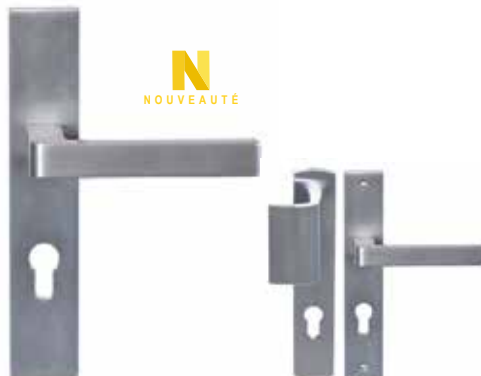

réf.010720OB

Carré de 7 dépassant de 35



N
 NOUVEAUTÉ

Soho plaque Finition Inox

BDC Bec de cane	010721FI
	Clé 010722FI
	Cylindre 010723FI
	Condamnation 010724FI

Ensemble Palière Soho Finition Inox

BDC Bec de cane	010721PAFI
	Cylindre 010723PAFI

Grande plaque «Prestige» pour les portes d'entrée

- **Esthétique**
 une grande plaque décorative biseautée en harmonie avec la poignée
- **Robuste & sécurisante**
 la plaque en inox fonte massive épaisse assure la solidité du modèle, renforcée par les vis 6 pans non visibles qui garantissent la sécurité extérieure
- **Pratique en rénovation**
 la plaque sur-dimensionnée permet d'éviter les reprises de peinture et de cacher d'anciennes traces

Carré de 7 et visserie pour portes de 40 à 65mm



Soho Prestige Inox

BDC Bec de cane	INPL03-SOHO
	Cylindre INPL02-SOHO

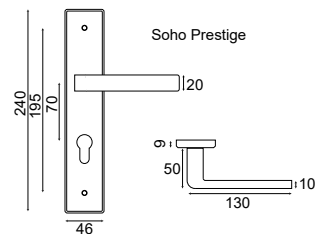
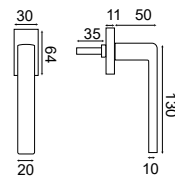
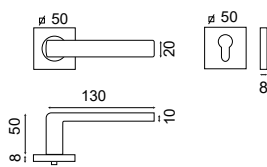

Le noir est partout, et va avec tout !

L'aluminium anodisé apporte un effet soyeux qui se mêle parfaitement aux ambiances raffinées.



Soho Noir Mat

réf.010720NO

-  Rosace à Clé R4011NO
-  Rosace Cylindre R4012NO
-  Rosaces Condamnation R4013NO
-  Rosace Borgne R4014NO



Poignée de fenêtre coordonnée

Soho O.B. Noir Mat

réf.010720NOOB

Carré de 7 dépassant de 35





N
NOUVEAUTÉ

Pour les portes d'entrée



Ensemble Palière Soho Noir Mat

-  Bec de cane 010721PANO
-  Cylindre 010723PANO

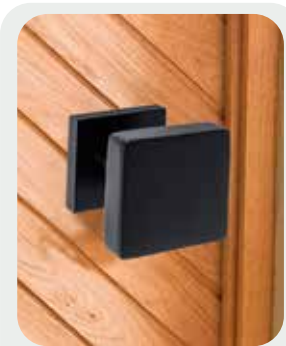





Cubic Noir

réf.080702GNO

Le bouton coordonné carré D.70mm à fixer en applique sur la porte d'entrée
Autres finitions p.37

Soho plaque Noir Mat

-  Bec de cane 010721NO
-  Clé 010722NO
-  Cylindre 010723NO
-  Condamnation 010724NO

Caractéristiques

La poignée à section rectangulaire est montée sans ressort de rappel sur plaque massive avec piliers de soutien pour plus de robustesse. Livrée avec carré de 7 et vis de fixation. Ensemble palière coordonné pour les portes d'entrée.

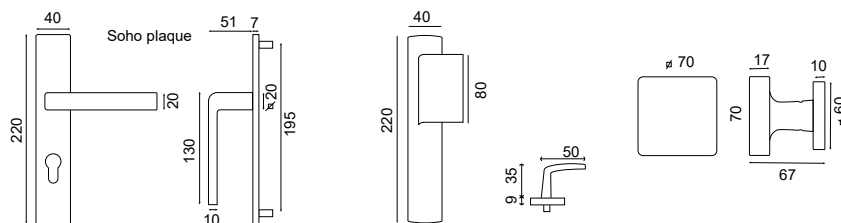

* L'anodisation garantit la tenue des finitions et évite les rayures superficielles

Zéphyr

Singulière par sa forme triangulaire

Pour les portes intérieures

Matériau
Aluminium
Finitions Anodisées *
Argent
Noir Mat

Zéphyr Argent
réf.WD1161AR



ZÉPHYR ARGENT rosace plate & section originale triangulaire

	Rosace Cylindre	R0803AR
	Rosace à Clé	R0804AR
	Rosaces Condamnation	R0805AR
	Rosaces Conda.Voyant	R0805ARVO
	Rosace Borgne	R0806AR
	Rosace Batteuse	R0807AR

Caractéristiques

La poignée à section triangulaire est montée avec ressort de rappel sur rosace ronde plate finition argent clipsée sur une sous-construction en nylon. Carré de 7 et visserie fournis pour portes de 40mm.

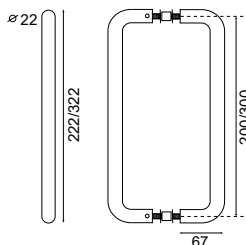
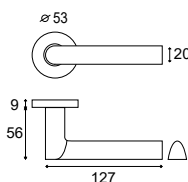

Tirage Coordonné pour portes d'entrée



Entraxe 200

Montage Simple Traversant
réf.AL407AR-200ST

Montage Double Traversant
réf.AL407AR-200D

Entraxe 300

Montage Simple Traversant
réf.AL407AR-300ST

Montage Double Traversant
réf.AL407AR-300D

Tirage Médoc massif

Poignée de tirage coordonnée en Aluminium anodisé massif pour portes en bois ;
2 systèmes de fixation traversants :
|Montage Simple pour portes jusqu'à 60mm d'épaisseur
|Montage Double pour portes jusqu'à 53 mm d'épaisseur



ZÉPHYR NOIR MAT rosace biseautée & section originale triangulaire



Zéphyr Noir Mat
réf.WD1161NO

Pour les portes intérieures



ROSACE BISEAUTÉE
Décorative !



- ⊙ Rosace Cylindre R3002NO
- Rosace à Clé R3001NO
- ⊕ ⊖ Rosaces Condamnation R3003NO
- Rosace Borgne R3004NO

Caractéristiques

La poignée à section triangulaire est montée avec ressort de rappel sur rosace ronde biseauté finition Noire sous-construction en nylon et piliers pour optimiser son maintien. Carré de 7 et visserie fournis pour portes de 40mm.

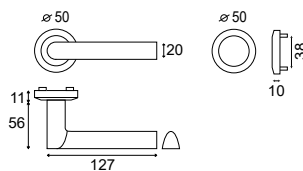

* L'anodisation garantit la tenue des finitions et évite les rayures superficielles

Méto

Sobre, élégante et décorative... détail de style

Matériau
Aluminium
 Finition Anodisée *
Noir Mat



Pour les portes intérieures



Méto Noir Mat
 réf.010710NO

Tirage Coordonné

Pour les portes d'entrée



ROSACE BISEAUTÉE
Décorative !

-  Rosace Cylindre R3002NO
-  Rosace à Clé R3001NO
-  Rosaces Condamnation R3003NO
-  Rosace Borgne R3004NO

Caractéristiques

|Poignée de porte : la béquille plate à l'extrémité arrondie est montée avec ressort de rappel sur une rosace décorative biseautée, clipsée sur une sous-construction en nylon avec 2 piliers pour une meilleur maintien. Carré de 7 et visserie fournis pour portes de 40mm.

|Poignée de fenêtre : la béquille sur rosace ovale est livrée avec un carré de 7 dépassant de 35

Poignée de fenêtre coordonnée



Méto O.B. Noir Mat
 réf.010710NOOB



Entraxe 200

Montage Simple Traversant
 réf.AL407NO-200ST

Montage Double Traversant
 réf.AL407NO-200D

Tirage Médoc massif

Poignée de tirage coordonnée en Aluminium anodisé massif pour portes en bois ; 2 systèmes de fixation traversants :
 |Montage Simple pour portes jusqu'à 60mm d'épaisseur
 |Montage Double pour portes jusqu'à 53 mm d'épaisseur

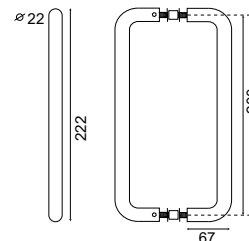
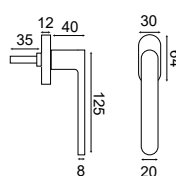
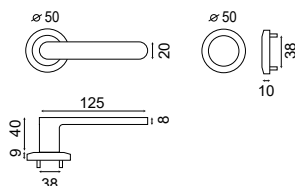

Socoa

• LOGEMENTS

Matériau
Aluminium
Finition Anodisée *
Argent



Pour les portes d'entrée



Socoa

BDC	Bec de cane	010871AR
⊔	Clé	010872AR
⊔	Cylindre	010873AR
⊔	Condamnation	010874AR

Ensemble palière Socoa

BDC	Bec de cane	010871PAR
⊔	Cylindre	010873PAR

Caractéristiques

La poignée fuselée est montée sans ressort de rappel sur une grande plaque massive avec piliers pour assurer un bon maintien. Carré de 7 et visserie fournis.

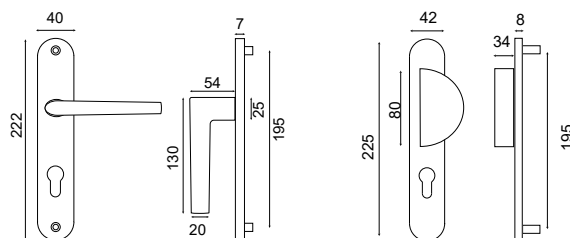

* L'anodisation garantit la tenue des finitions et évite les rayures superficielles

Saint-Émilion

Des courbes arrondies, une forme classique et confortable qui convient à tous les intérieurs

Matériau

Zamak

Finition

Chrome Perle

La finition Chrome Perle : veloutée & subtile

Pour les portes intérieures

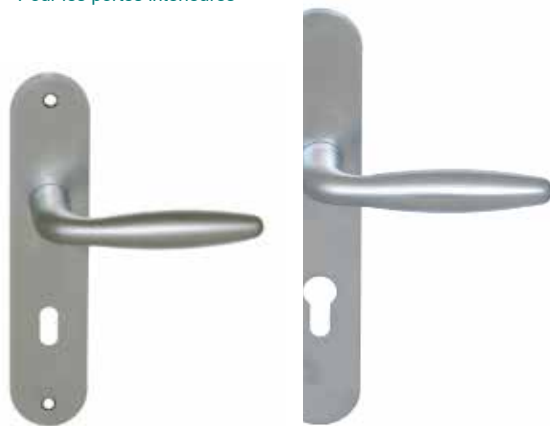

Pour les portes d'entrée



Ensemble palière St-Émilion Chrome Perle

BDC	Bec de cane	010821PCP
🔑	Cylindre	010823PCP

St-Émilion 165 Chrome perle

BDC	Bec de cane	010821PM
🔑	Clé	010822PM
🔑	Cylindre	010823PM
Ⓜ	Condamnation	010824PM

St-Émilion 195 Chrome perle

BDC	Bec de cane	010821CP
🔑	Clé	010822CP
🔑	Cylindre	010823CP
Ⓜ	Condamnation	010824CP

Caractéristiques

Poignée avec ressort de rappel sur petite et grande plaque massive, sauf en fonction cylindre sur grande plaque avec piliers.

L'ensemble palière est proposé avec la palière réversible Demi-Lune coordonnée.

Carré de 7 et visserie noire fournis pour portes de 40mm



La poignée de fenêtre coordonnée

Saint-Émilion Chrome Perle O.B.

réf.010808OB

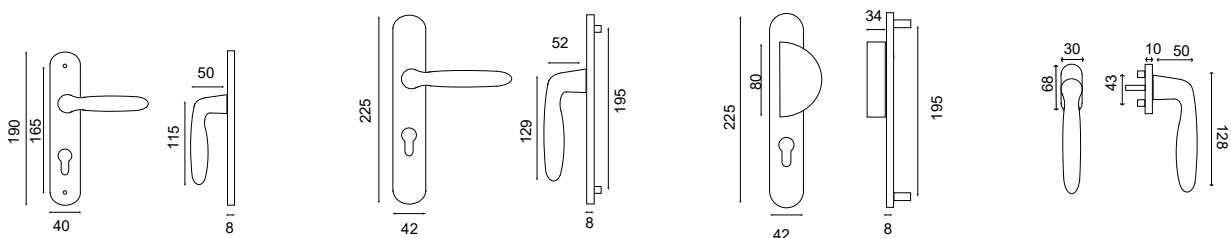

Les ensembles de sécurité

Matériau
Zamak
 Finitions
Chrome perle
Argent
 Finition Inox

• **Ensembles avec protecteur de cylindre**



Ensemble palière de sécurité Saint-Émilien

Chrome perle 020972PCP
 Argent 020972PAR
 Finition Inox (en photo) 020972PFI

Des ensembles proposés dans 3 finitions, sur plaques épaisses avec **protecteur de cylindre anti-perçage** auto-ajustable pour sécuriser la maison de l'extérieur. 2 versions : soit tirage massif pour la version palière soit béquille mobile monobloc assemblée sur plaque Carré de 7 et visserie fournis pour portes de 40 à 58mm d'épaisseur



Ensemble de sécurité St-Émilien

Chrome perle (en photo) 020972CP
 Argent 020972AR
 Finition Inox 020972FI

• **Ensembles Trou Oblong**



Ensemble palière Trou Oblong St-Émilien

Chrome Perle réf. 010823PACP



Ensemble béquilles St-Émilien Trou Oblong

Chrome Perle réf. ENSOBLSE

Version palière ou béquille sur plaque avec trou oblong **adapté aux cylindres haute sécurité** forme oblongue (nons fournis).

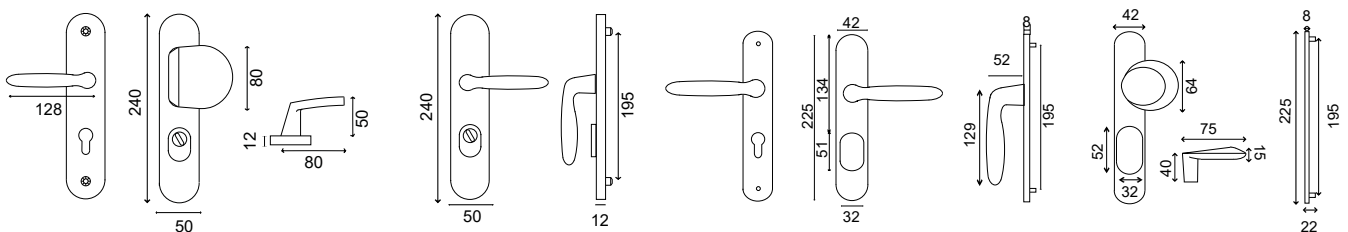

Cap Ferret

Résolument moderne de par l'originalité de sa forme fuselée, légèrement déportée.

Matériau



Zamak

Finition

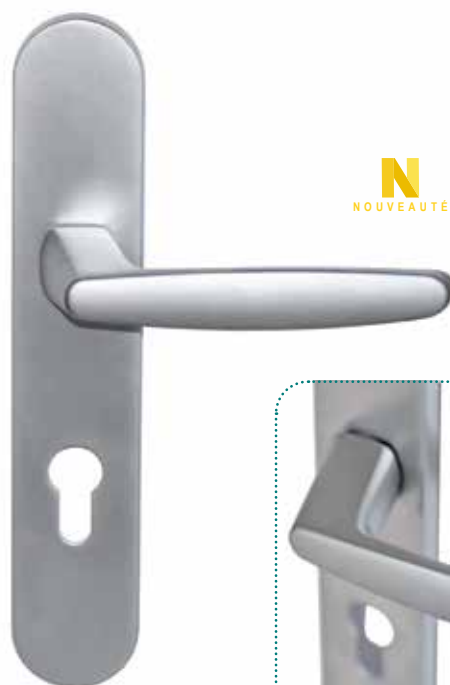
Chrome Perle



Cap-Ferret 195 Chrome Perle

BDC	Bec de cane	010751CP
	Clé	010752CP
	Cylindre	010753CP
	Condamnation	010754CP



Caractéristiques

La poignée massive est montée sans ressort de rappel sur une grande plaque massive avec piliers pour plus de robustesse. Carré de 7 et visserie fournis.

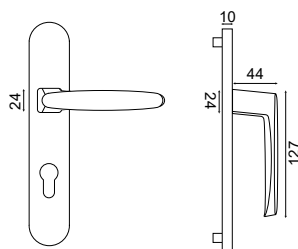

Dans la même finition

Pour les portes d'entrée

Une plaque adaptée aux cylindres haute sécurité + un centre de porte coordonné

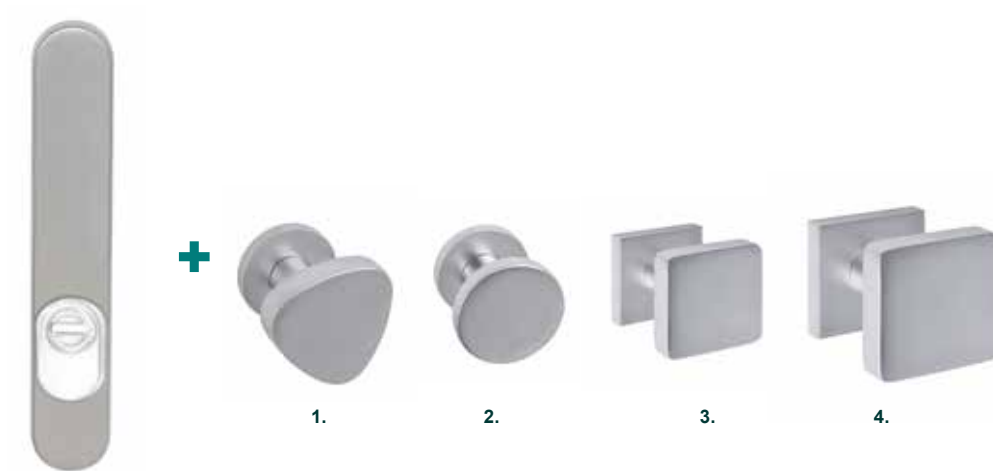

Plaque trou oblong Chrome Perle
réf.010971PLCP

Plaque sans trou de béquille avec piliers et trou oblong **adapté aux cylindres haute sécurité** forme oblong (non fournis)
Vendue à l'unité

Centres de porte fixés en applique

1. Trigo Chrome Perle
réf.080704CP

2. Circle PM Chrome Perle
réf.080703PCP

3. Petit Cubic Chrome Perle
réf.080702CP

Existe également en Argent / Finition Inox

4. Grand Cubic Chrome Perle
réf.080702GCP

Existe également en Noir / Finition Inox

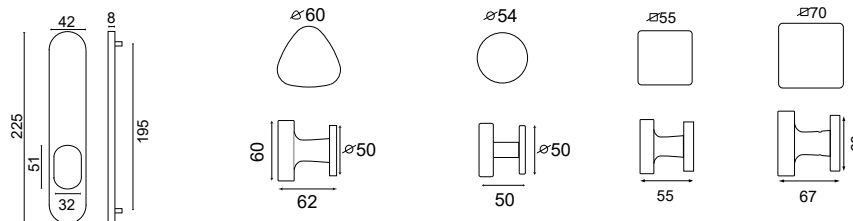

Aliénor

Un classique indémodable, aux formes douces, tout en finesse.

Matériau

Zamak

Finition

Chrome Perle



Aliénor rosace

réf.010906

Caractéristiques

| La poignée de porte est montée avec ressort de rappel sur rosace ronde biseautée, clipsée sur une sous-construction en nylon avec piliers. Carré de 7 et visserie fournis pour portes de 40mm d'épaisseur.

	Rosace Cylindre	R3002
	Rosace à Clé	R3001
	Rosaces Condamnation	R3003
	Rosace Borgne	R3004

La poignée de fenêtre coordonnée



Aliénor O.B.

réf.010955

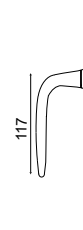
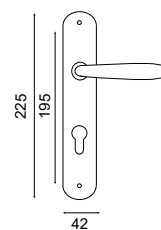
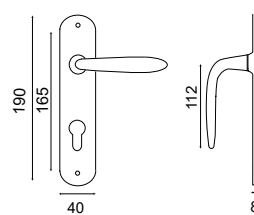
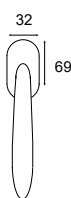
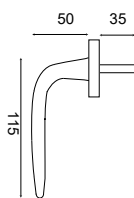
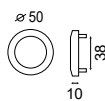
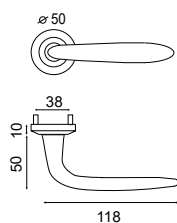

La gamme complète & fonctionnelle !

Pour les portes intérieures



Aliénor 165

- BDC Bec de cane 010951
- Clé 010952
- ⌋ Cylindre 010953
- ⊗○ Condamnation 010954
- ⊗○ Conda.Voyant 010954VO

Caractéristiques

Poignée sur plaque moulée : petite plaque (fixation 165) pour portes intérieures ou sur grande plaque fixation 195, avec ressort de rappel sur toutes les fonctions sauf sur plaques avec trou de cylindre.

Ensemble palière Amande coordonné pour les portes d'entrée.

Carré de 7 et visserie noire fournis pour portes de 40mm



Aliénor 195

- BDC Bec de cane 010956
- Clé 010957
- ⌋ Cylindre 010958
- ⊗○ Condamnation 010959

Pour les profils étroits



Aliénor plaque étroite 24

- ⌋ Cylindre 010960

La poignée Aliénor est montée avec ressort de rappel sur plaque largeur 24 adaptée aux profils étroits. Carré de 7 et visserie fournis pour portes de 58 à 70mm.

Pour les portes d'entrée

Les ensembles de sécurité trou oblong



Ensemble palière Amande - Aliénor

- BDC Bec de cane 010956P
- ⌋ Cylindre 010958P



Ensemble palière Trou Oblong Aliénor
réf. 010958PACP



Ensemble béquilles Aliénor Trou Oblong
réf. ENSOBLALI

Version palière ou béquille sur plaque avec trou oblong **adapté aux cylindres haute sécurité** forme oblongue (non fournis).

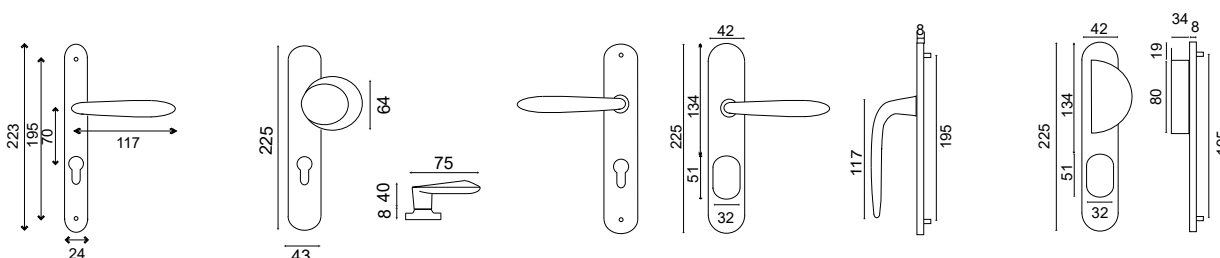

Sélection
pour les habitats standards type logements sociaux



New Actua

Un classique mis au goût du jour par une finition actuelle et l'originalité de la béquille biseautée en son extrémité.

Matériau
Aluminium
Finition
Anodisé Inox *

Pour les portes intérieures

- Montage rapide
- Plots de centrage pour un meilleur maintien
- € prix attractif



New Actua

BDC Bec de cane 010741FI
○ Clé 010742FI
⊗ Cylindre 010743FI
⊕○ Condamnation 010744FI

Caractéristiques

La béquille bombée sur l'arrière et biseautée à l'extrémité est montée sans ressort de rappel sur une grande plaque avec sous-construction en nylon et piliers de soutien pour plus de robustesse. Carré de 7 et visserie fournis.

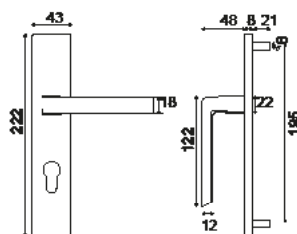

* L'anodisation garantit la tenue des finitions et évite les rayures superficielles

Daphné

Son design étudié allié à une conception de qualité font d'elle une poignée « passe-partout » qui s'harmonise à tous les intérieurs.

Matériaux

Aluminium / Zamak

Finitions



Nickelé Satiné

Noir Velouté



Daphné rosace

réf.010730NS

	Rosace Cylindre	R5001NS
	Rosace à Clé	R5002NS
	Rosaces Condamnation	R5003NS

Caractéristiques

La poignée est montée sur rosace ronde avec ressort de rappel, clipsée sur une sous-construction en nylon. Carré de 7 et visserie fournis pour portes de 40mm.

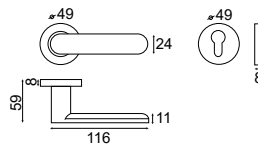

Ses atouts

- Des finitions actuelles
- Une prise en main confortable grâce à sa forme galbée sur l'arrière



- Une pose facile et rapide
- € Un prix attractif



Pour les portes intérieures



Daphné plaque Nickelé Satiné

BDC	Bec de cane	010731NS
○	Clé	010732NS
⊗	Cylindre	010733NS
⊗○	Condamnation	010734NS

Daphné plaque Noir Velouté

BDC	Bec de cane	010731NO
○	Clé	010732NO
⊗	Cylindre	010733NO
⊗○	Condamnation	010734NO

Caractéristiques

La poignée est montée avec ressort de rappel sur une grande plaque ronde fixation 195mm.
Carré de 7 et visserie fournis pour portes de 40mm.

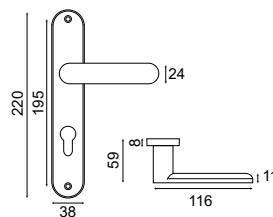

Loft

Une poignée tendance pour les logements sociaux



Matériau
Aluminium
Finitions Anodisées *
Noir Mat
Aluminox



Loft Noir Mat

	Petite plaque 165	Grande plaque 195
BDC Bec de cane	010291NO	010296NO
Clé	010292NO	010297NO
Cylindre	010293NO	010298NO
Condamnation	010294NO	010299NO

**Contemporaine & moderne
en Noir Mat**

[Un ensemble de qualité, facile à poser.](#)

Poignée sans ressort de rappel, sur petite ou grande plaque emboutie (entraxes de fixation 165 ou 195mm). L'assemblage par vis reliures est rapide et facile. Carré de 7 et visserie noire fournis pour portes de 40mm



Un ensemble éco aux couleurs actuelles !



Pour les portes d'entrée
et de communication



Ensemble palière Loft

🔑 Cylindre 010298PA

Loft Aluminox

	Petite plaque 165	Grande plaque 195
BDC Bec de cane	010291	010296
🔑 Clé	010292	010297
🔑 Cylindre	010293	010298
Ⓜ️ Condammnation	010294	010299

**Esthétique & élégante
en Aluminox,
la finition a l'aspect de l'inox**

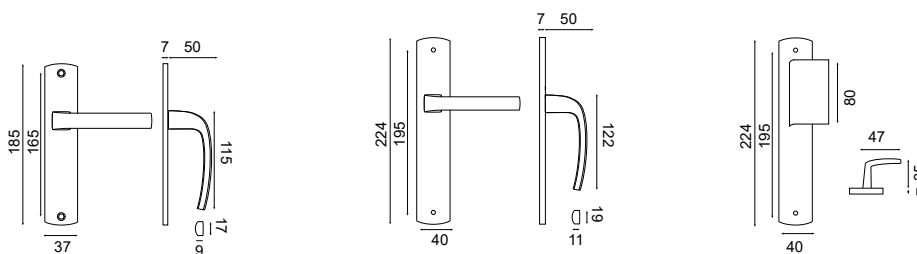

* L'anodisation garantit la tenue des finitions et évite les rayures superficielles

Un aperçu de notre gamme laiton pour les intérieurs intemporels & élégants



Palière Laiton

Classique et robuste, idéale pour les portes d'entrée et de communication.

Poignée palière demi-lune massive réversible sur plaque massive à coordonner à nos ensembles laiton.



Existe également en finition Nickelé Mat



Roma Laiton

Un style ancien modernisé décliné dans une gamme complète : poignée standard sur grande plaque, avec réhausse pour les portes moulurées ou sur plaque étroite 28 pour les portes vitrées.



Existe également en finition Nickelé Mat



Siena Laiton

La poignée ornementale tout en volutes est proposée sur grande plaque ou plaque étroite 28 pour les portes vitrées ou profils étroits.



Beynac Laiton poli

Vieux Laiton . Noir . Fer Patiné

Un modèle traditionnel sur plaque fine de 2mm d'épaisseur, décliné dans 4 finitions (laiton ou fer) pour s'adapter à tous les styles.



*Pour plus d'infos
consultez notre site eurowale.fr*



EUROWALE



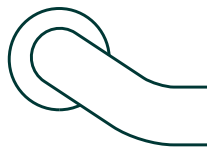

EUROWALE

28 rue des Berles . 33185 Le Haillan

Tél : 05 56 95 87 57

www.eurowale.fr

